

EN

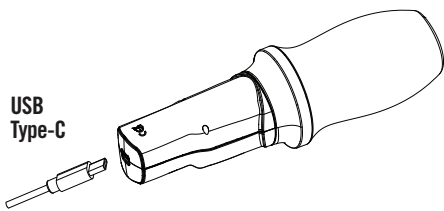

Congratulations, you now own an M for Men product! To keep your toy in top condition, please read through this user manual for care and cleaning instructions as well as charging instructions.



CHARGING

3rd Base comes equipped with a USB-C charging cable. The charging port is located at the base of the product. Connect the USB cable to a USB power adapter or USB port for charging. Charge for 3 hours for a full charge. Charging time may vary according to residual power in the appliance. Run time is 60 minutes after a full charge. Battery life depends on product use. The higher the frequency of the working mode, the faster the battery consumption.



INSTRUCTIONS

Press and hold the power button  for 2 seconds to turn the product on and off. Once the product is turned on, it will be in standby mode and both buttons will light up. Press the power button  to cycle through the 7 vibration modes. Double click the power button to stop the vibrations and return the product to standby mode.

Press the rotation icon button  to begin cycling through the 7 rotation modes. Hold the rotation icon button  for 2 seconds to turn the rotation off and return to standby mode.

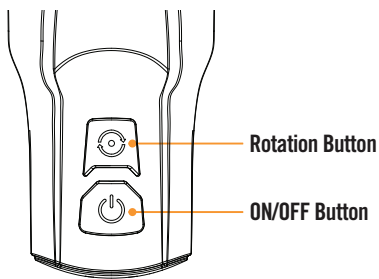

CARE AND CLEANING

PVC & TPE Products are best cleaned with soap and water before and after every use. Pat dry with cloth and protect with Blush's Toy Renewal Powder and Antibacterial Storage Pouch. Don't store your product with other products made of PVC or TPE; products made from soft plastics other than silicone. Failing to follow this will result in your product "melting". They will react against each other after extended contact. We recommend using a condom if you share your product with other users. Never use petroleum based lubricants & lotions. This product is IPX6 splashproof, do not submerge in water.

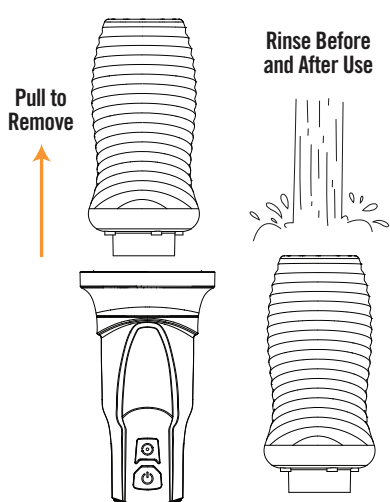

ES



¡Felicitaciones, ahora posee un producto M for Men! Para mantener su juguete en óptimas condiciones, lea este manual del usuario para obtener instrucciones de cuidado y limpieza, así como instrucciones de carga.



BATERIA CARGANDO

La tercera base viene equipada con un cable de carga USB-C. El puerto de carga está ubicado en la base del producto. Conecte el cable USB a un adaptador de corriente USB o a un puerto USB para cargar. Cargue durante 3 horas para una carga completa. El tiempo de carga puede variar según la energía residual del aparato. El tiempo de funcionamiento es de 60 minutos después de una carga completa. La duración de la batería depende del uso del producto. Cuanto mayor sea la frecuencia del modo de trabajo, más rápido será el consumo de batería.



INSTRUCCIONES

Mantenga presionado el botón de encendido  durante 2 segundos para encender y apagar el producto. Una vez que se enciende el producto, estará en modo de espera y ambos botones se iluminarán. Presione el botón de encendido  para alternar entre los 7 modos de vibración. Haga doble clic en el botón de encendido para detener las vibraciones y devolver el producto al modo de espera.

Presione el botón del icono de rotación  para comenzar a recorrer los 7 modos de rotación. Mantenga presionado el botón del icono de rotación  durante 2 segundos para apagar la rotación y volver al modo de espera.

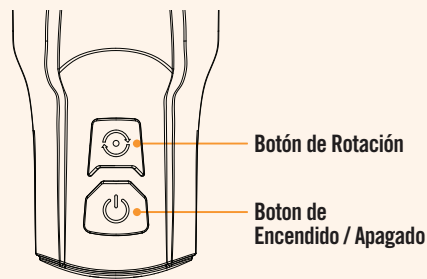

CUIDADO Y LIMPIEZA

Los productos de PVC y TPE se limpian mejor con agua y jabón antes y después de cada uso. Seque con un paño y protéjalo con el polvo renovador de juguetes y la bolsa de almacenamiento antibacteriana de Blush. No almacene su producto con otros productos hechos de PVC o TPE; Productos fabricados con plásticos blandos distintos de la silicona. Si no sigue esto, su producto se "derrite". Reaccionarán entre sí después de un contacto prolongado. Recomendamos utilizar condón si compartes tu producto con otros usuarios. Nunca utilice lubricantes ni lociones a base de petróleo. Este producto es a prueba de salpicaduras IPX6, no lo sumerja en agua.

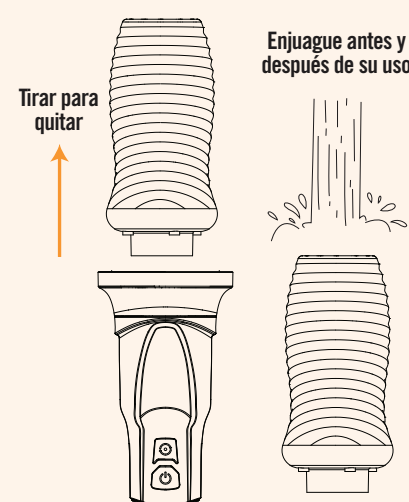

FR



Félicitations, vous possédez désormais un produit M for Men ! Pour garder votre jouet en parfait état, veuillez lire ce manuel d'utilisation pour les instructions d'entretien et de nettoyage ainsi que les instructions de chargement.

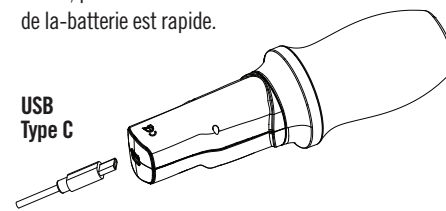

BATTERIE EN CHARGE

La 3ème Base est équipée d'un câble de chargement USB-C. Le port de chargement est situé à la base du produit. Connectez le câble USB à un adaptateur secteur USB ou à un port USB pour le chargement. Chargez pendant 3 heures pour une charge complète. Le temps de charge peut varier en fonction de la puissance résiduelle de l'appareil. L'autonomie est de 60 minutes après une charge complète. La durée de vie de la batterie dépend de l'utilisation du produit. Plus la fréquence du mode de travail est élevée, plus la consommation de la-batterie est rapide.



INSTRUCTIONS

Appuyez sur le bouton d'alimentation  et maintenez-le enfoncé pendant 2 secondes pour allumer et éteindre le produit. Une fois le produit allumé, il sera en mode veille et les deux boutons s'allumeront. Appuyez sur le bouton d'alimentation  pour faire défiler les 7 modes de vibration. Double-cliquez sur le bouton d'alimentation pour arrêter les vibrations et remettre le produit en mode veille.

Appuyez sur le bouton de l'icône de rotation  pour commencer à parcourir les 7 modes de rotation. Maintenez le bouton de l'icône de rotation  enfoncé pendant 2 secondes pour désactiver la rotation et revenir en mode veille.

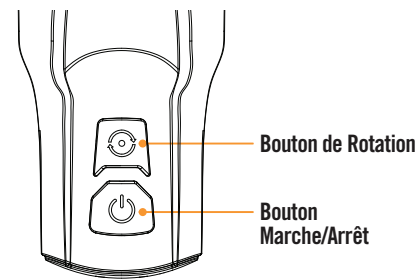

SOIN ET NETTOYAGE

Il est préférable de nettoyer les produits en PVC et TPE avec de l'eau et du savon avant et après chaque utilisation. Séchez avec un chiffon et protégez avec la poudre de renouvellement de jouets Blush's et la pochette de rangement antibactérienne. Ne stockez pas votre produit avec d'autres produits en PVC ou TPE ; produits fabriqués à partir de plastiques souples autres que le silicone. Si vous ne respectez pas cette règle, votre produit « fondra ». Ils réagiront les uns contre les autres après un contact prolongé. Nous vous recommandons d'utiliser un préservatif si vous partagez votre produit avec d'autres utilisateurs. N'utilisez jamais de lubrifiants ni de lotions à base de pétrole. Ce produit est étanche aux éclaboussures IPX6, ne pas immerger dans l'eau.

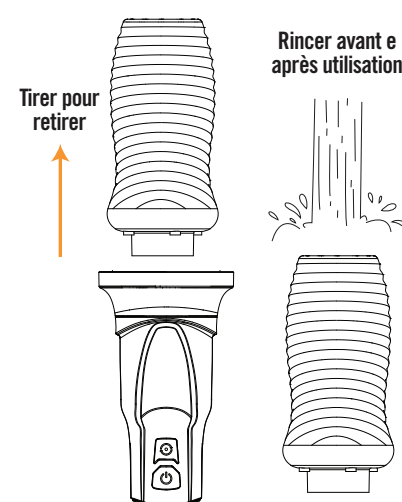

CN



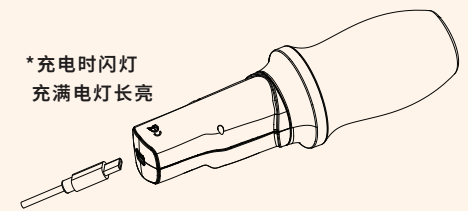

恭喜,您现在已经拥有 M for Men 的产品!为了使您的产品保持最佳状态,请仔细阅读本用户手册提供的保养和清洁以及充电说明。

电池充电

3rd Base 配备 USB-C 充电线。充电端口位于产品底部。将 USB 线连接到 USB 电源适配器或 USB 端口进行充电。充电3小时即可充满电。充电时间可能会根据设备的剩余电量而有所不同。充满电后运行时间为 60 分钟。电池寿命取决于产品的使用情况。工作模式频率越高,电池消耗越快。



指示

按住电源按钮  2 秒钟可打开和关闭产品。产品开机后,将进入待机模式,两个按钮都会亮起。按下电源按钮  可在 7 种振动模式之间循环。双击电源按钮停止振动,使产品返回待机模式。按下旋转图标按钮  开始在 7 种旋转模式之间循环。按住旋转图标按钮  2 秒钟可关闭旋转并返回待机模式。

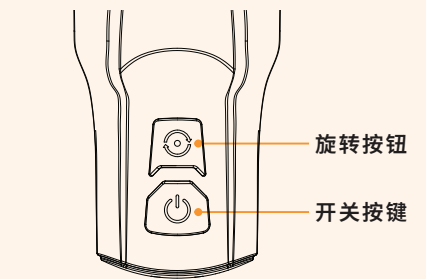

保养和清洁

PVC 和 TPE 产品最好在每次使用前后用肥皂和水清洁。用布擦干,并用 Blush 的玩具再生粉和抗菌储物袋进行保护。请勿将您的产品与其他 PVC 或 TPE 制成的产品存放在一起;由硅树脂以外的软塑料制成的产品。不遵循这一点将导致您的产品“融化”。长时间接触后,它们会相互产生反应。如果您与其他用户共用您的产品,我们建议您使用安全套。切勿使用石油基润滑剂和乳液。本产品为 IPX6 防溅,请勿浸入水中。

